

# Canon

## Zoemini C



Instantni fotoaparati s ispisom  
Korisnički priručnik

# SADRŽAJ

<b>SIGURNOSNE INFORMACIJE</b>	str. 3
<b>PREGLED</b>	str. 4
Isporučeni predmeti	
Značajke proizvoda	
<b>PODEŠAVANJE</b>	str. 5-8
Punjenje	
Ulaganje papira	
Vanjska memorija	
<b>UPOTREBA</b>	str. 9-12
Uključivanje/isključivanje napajanja	
Snimanje fotografija	
Tražilo	
Omjer slike	
Ispis i ponovni ispis	
LED indikator	
Otklanjanje problema	
<b>TEHNIČKI PODACI</b>	str. 13

# SIGURNOSNE INFORMACIJE

## PROČITAJTE PRIJE UPOTREBE

Prije upotrebe uređaja pročitajte upute i sigurnosne mjere opreza navedene u nastavku.

Za regulatorne i dodatne sigurnosne informacije pogledajte list s Informacijama o propisima i jamstvu koji je isporučen zajedno s ostalim sadržajem ambalaže.

**RMN : PP3001**

Regulatorni identifikacijski broj modela dodjeljuje se za regulatorne identifikacijske svrhe.

### **UPOZORENJE**

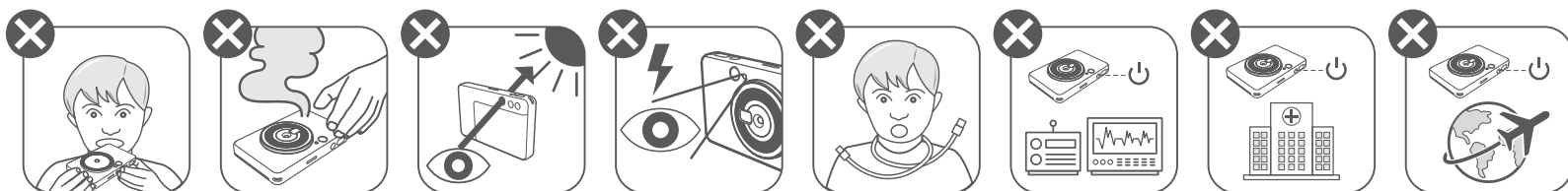

- Držite dalje od djece i novorođenčadi. Neispravno korištenje ovog proizvoda može uzrokovati gušenje ili nezgodu.
- Odmah prekinite koristiti uređaj ako ispušta dim ili čudan miris ili se na drugi način ponaša neuobičajeno.
- Nemojte gledati u sunce ili u jake izvore svjetlosti kroz tražilo ili kroz objektiv. To može uzrokovati sljepoću ili druge probleme s vidom.
- Nemojte koristiti bljeskalicu blizu očiju. To može oštetiti oči.
- Remen oko djetetovog vrata može dovesti do gušenja. Ako proizvod koristi kabel napajanja, nehотиčno omotavanje kabela oko djetetovog vrata može dovesti do gušenja.
- Isključite uređaj na mjestima gdje je korištenje fotoaparata zabranjeno. Elektromagnetni valovi emitirani iz fotoaparata mogu ometati rad elektroničke opreme i drugih uređaja. Budite oprezni pri uporabi proizvoda na mjestima gdje je ograničena uporaba elektroničkih uređaja, kao što su unutrašnjost zrakoplova i medicinske ustanove.

### **OPREZ**

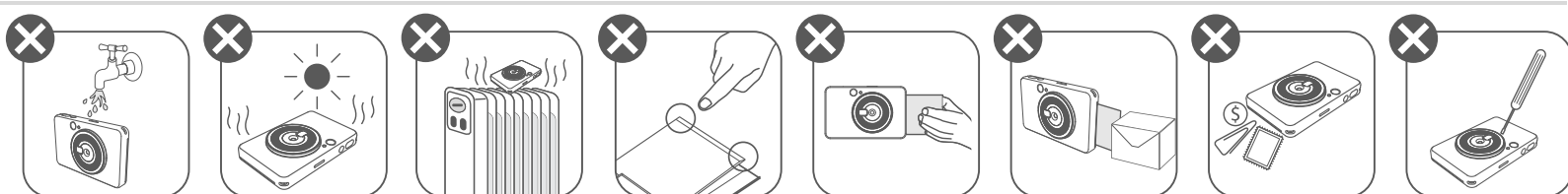

- Pisač možda neće raditi po ekstremnim vremenskim uvjetima. Prije nego što ponovno pokušate ispisivati, ostavite pisač da se prilagodi preporučenoj radnoj temperaturi od 15 °C do 32 °C.
- Punite uređaj na preporučenoj temperaturi od 15 °C do 32 °C.
- Uređaj čistite mekom suhom krpom. Nemojte ga čistiti vlažnom krpom ili agresivnim tekućinama kao što je razrjeđivač.
- Gornji poklopac držite zatvorenim kako prašina ili druge čestice ne bi ulazile u unutrašnje dijelove uređaja.
- Ako uređaj ne radi ispravno, obratite se trgovcu kod kojeg ste ga kupili ili službi za usluge i podršku tvrtke Canon na <https://www.canon.hr/support>.
- Bateriju nikada nemojte izlagati visokim temperaturama ili izravnoj toplini te je nemojte odlagati spaljivanjem.
- Elektromagnetske smetnje ili elektrostatičko pražnjenje mogu uzrokovati kvar uređaja ili gubitak ili izmjenu memorije. U tom slučaju resetirajte uređaj pritiskom tipke na donjoj strani uređaja iglom ili sličnim predmetom.

# PREGLED

## ISPORUČENI PREDMETI

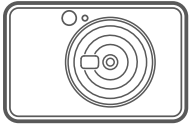

Instantni fotoaparati s ispisom



Vodič za brzi početak



List s informacijama o propisima i jamstvu

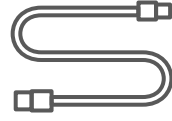

USB kabel



Fotopapir CANON ZINK™ (10 listova)



Traka za ruku

## ZNAČAJKE PROIZVODA

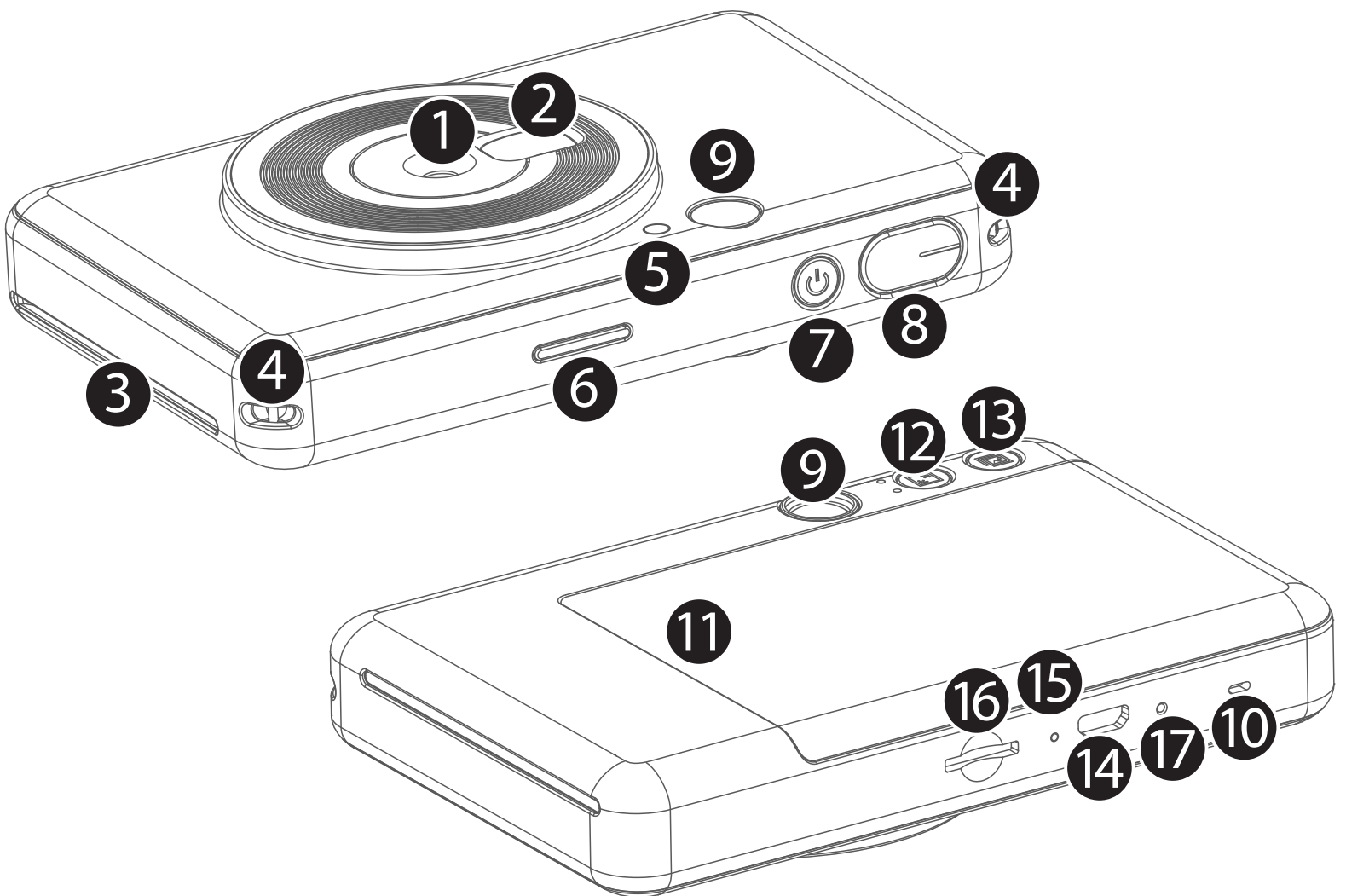

- 1 Objektiv fotoaparata
- 2 Zrcalo za selfie
- 3 Izlazni prorez za ispis
- 4 Otvor za uzicu
- 5 Bljeskalica
- 6 LED indikator stanja
- 7 Tipka napajanja
- 8 Okidač
- 9 Tražilo
- 10 Zvučnik
- 11 Poklopac pisača
- 12 Tipka omjera
- 13 Tipka za ponovni ispis
- 14 Mikro USB priključak
- 15 LED indikator stanja punjenja
- 16 Utor za MicroSD karticu (do 256 GB)
- 17 Tipka za vraćanje izvornih postavki

\*Pritisnite iglom za vraćanje izvornih postavki



## PUNJENJE

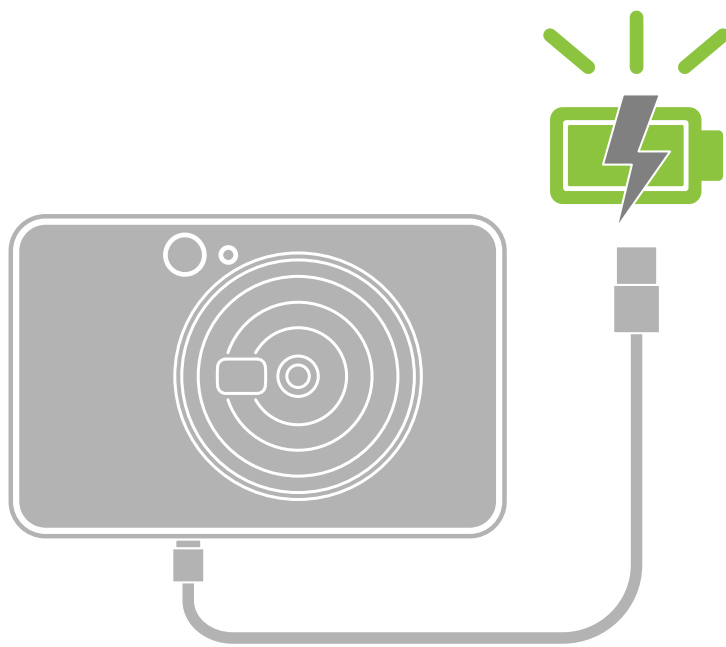

LED indikator stanja punjenja

Punjenje : CRVENO



Puna : ZELENO



Uređaj ima ugrađenu bateriju. Napunite uređaj do kraja isporučenim USB kabelom prije upotrebe.

- 1 Manji kraj isporučenog USB kabela umetnite u uređaj, a drugi kraj u USB priključak putem kojeg je moguće punjenje.
- 2 LED indikator punjenja svijetlit će crveno dok je punjenje u tijeku.
- 3 LED indikator punjenja svijetlit će zeleno kada je punjenje završeno.
  - Vrijeme rada može varirati ovisno o statusu baterije, stanju rada i uvjetima okruženja.

## ! NAPOMENA

### Informacije o USB kabeleu

#### BUDITE PAŽLJIVI S USB KABELOM TIJEKOM PUNJENJA

- Nemojte stavljati teške predmete na kabele.
- USB kabele nemojte postaviti blizu izvora toplote.
- Kabele nemojte grebati, oštećivati, uvrtati ili čvrsto potezati.
- Kabele nemojte spajati ili odspajati mokrim rukama.
- Izbjegavajte prenisku/previsoku temperaturu ili vlažne uvjete.
- Odspojite USB kabele od izvora napajanja nakon punjenja.
- Za napajanje se koristite isporučenim USB kabeleom.

## ULAGANJE PAPIRA

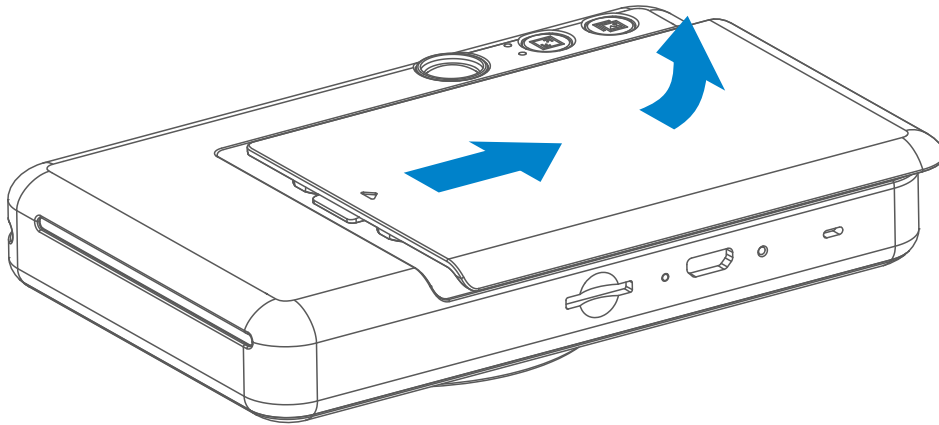

- 1 Poklopac uklonite tako da ga gurnete prema naprijed u smjeru strelice.

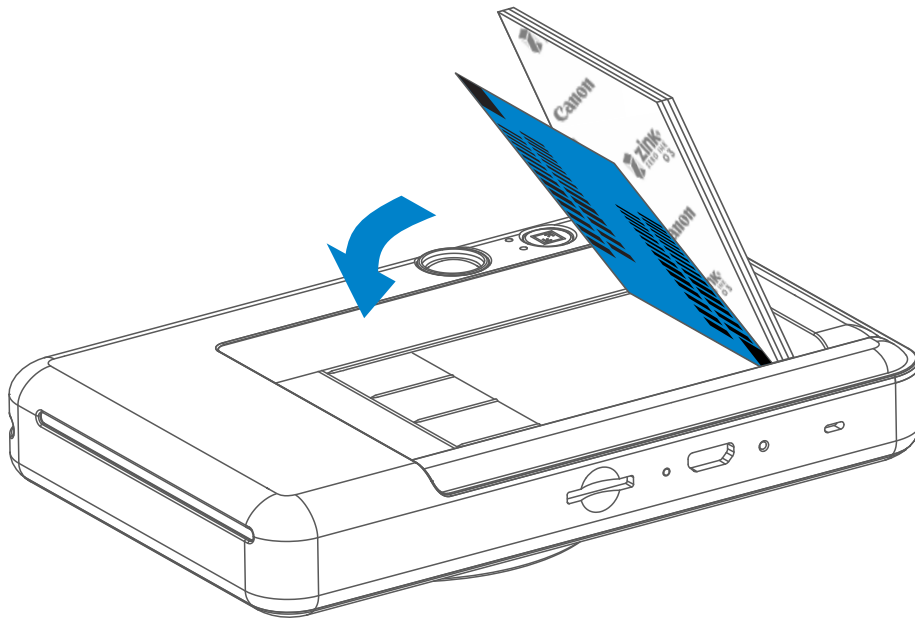

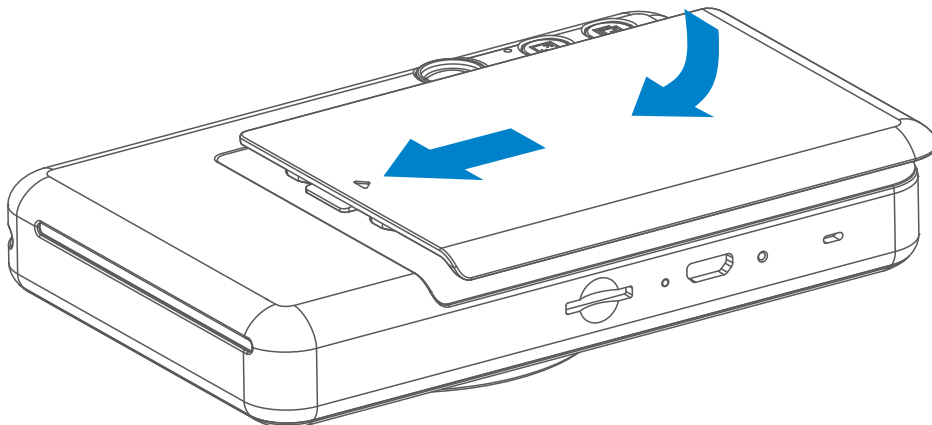

- 2 Otvorite jednu vrećicu fotopapira (10 listova + plavi list SMART SHEET™).
- 3 Svih 10 listova fotopapira i jedan list SMART SHEET™ postavite u odjeljak za fotopapir.
  - Fotopapir posložite na plavi list SMART SHEET™. Uvjerite se da su plavi crtični kôd i logotipi fotopapira okrenuti prema dolje.

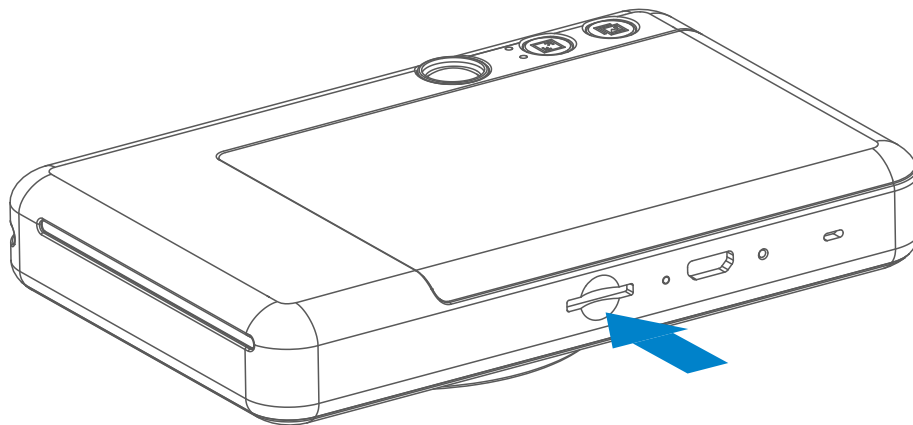

- 4 Gornji poklopac postavite natrag na uređaj. Ako ga ispravno zatvorite, trebali biste čuti da je „kliknuo” na mjesto.
  - Plavi list SMART SHEET™ automatski će biti poslan kroz uređaj prije prvog ispisa.

## VANJSKA MEMORIJA



 Za spremanje snimljenih fotografija potrebna je vanjska mikro SD kartica (do 256 GB). Podržani formati su samo FAT16, FAT32 i exFAT.

### PRIPREMA MEMORIJSKE KARTICE

Koristite sljedeće memorijske kartice (prodaju se zasebno)

- MicroSD memorijske kartice \*1
- MicroSDHC memorijske kartice \*1\*2
- MicroSDXC memorijske kartice \*1\*2

\*1 Kartice koje su sukladne SD standardima. Ipak, nisu sve kartice verificirane za rad s ovim fotoaparatom.

\*2 UHS-1 memorijske kartice također su podržane.

### ULAGANJE I UKLANJANJE MIKRO SD KARTICE

- Umetnite mikro SD karticu u utor na donjem dijelu uređaja. Kad kartica sjedne na svoje mjesto osjetit ćete lagano škljocanje.
- Pritisnite na gornji dio kartice za otpuštanje. Lagano povucite za potpuno uklanjanje kartice iz uređaja.
- Ako dođe do greške u čitanju/upisivanju na mikro SD karticu, uklonite mikro SD karticu i ponovno pokrenite uređaj.
- Povežite uređaj na računalo putem USB kabela. Dvaput kliknite sliku vanjskog pogona kad se pojavi na računalo za pregled i spremanje fotografija.

## ODRŽAVANJE UREĐAJA

- Uređaj upotrebljavajte i držite u preporučenoj okolini na temperaturi od 15 °C do 32 °C i od 40 % do 55 % relativne vlažnosti.

## KOD UPORABE FOTOPAPIRA

- Umećite isključivo 10 fotopapira ZINK™ i 1 list SMART SHEET™. Nemojte umetati više papira jer tako može doći do zastoja papira ili pogrešaka prilikom ispisivanja.
- U slučaju zastoja papira, pisač jednostavno isključite pa uključite kako bi se zastoj papira automatski otklonio. Nemojte pokušati izvući papir van.
- Tijekom ispisivanja nemojte povlačiti ili naglo potezati fotopapir.
- Budite pažljivi s fotopapirom kako se ne bi oštetio ili savio.
- Pazite da je fotopapir čist tijekom umetanja. Ako je fotopapir prljav ili oštećen, može doći do zastoja papira ili pogreške ispisa.
- Novu vrećicu papira nemojte otvarati sve dok ne namjeravate papir umetnuti u uređaj.
- Fotopapir nemojte izlagati izravnoj sunčevoj svjetlosti ili vlazi.
- Fotopapir nemojte ostavljati na mjestu na kojem temperatura ili vlaga nisu unutar preporučenih uvjeta navedenih na vrećici. To može uzrokovati smanjenje kvalitete ispisane fotografije.

## INFORMACIJE O LISTU SMART SHEET™

- Svaka vrećica fotopapira sadrži 10 listova fotopapira i 1 plavi list SMART SHEET™.
- Umetnite list SMART SHEET™ i fotopapir iz iste vrećice za optimalnu kvalitetu ispisa. Svaki list SMART SHEET™ posebno je prilagođen za vrećicu papira u kojoj se nalazi.
- List SMART SHEET™ bit će automatski poslan kroz uređaj prije prvog ispisa kako bi se pisač očistio te kako bi se optimizirala kvaliteta ispisa za tu određenu vrećicu papira (10 listova).
- List SMART SHEET™ zadržite te ga odložite tek nakon što ste ispisali svih 10 listova fotopapira u vrećici. Ako kvaliteta ispisa nije onakva kakvu ste očekivali, list SMART SHEET™ možete ponovno upotrijebiti ako se još uvijek koristite papirom iz iste vrećice. List SMART SHEET™ jednostavno umetnite ispod preostalog fotopapira tako da je strana s crtičnim kodom okrenuta prema dolje.
- Upotreba lista SMART SHEET™ iz neke druge vrećice može rezultirati smanjenom kvalitetom ispisa.



# UPOTREBA

## UKLJUČIVANJE/ISKLJUČIVANJE NAPAJANJA

- 1 Pritisnite i držite tipku napajanja  $\text{⏻}$ , sve dok se LED indikator ne uključi.
- 2 Kada LED indikator počne neprekidno svijetliti bijelo, uređaj je spreman za uporabu.
- 3 Pritisnite i držite tipku napajanja  $\text{⏻}$  za isključivanje uređaja.

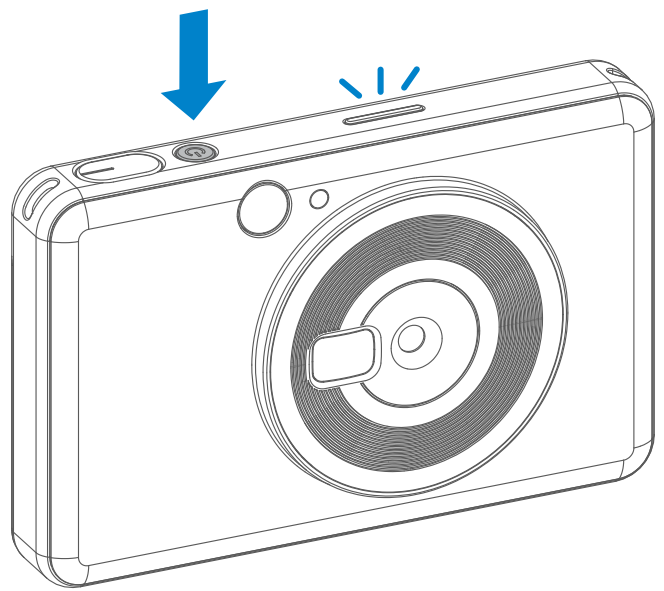

### Automatsko isključivanje

- Kada uređaj miruje oko 5 minuta, automatski će se isključiti. Korisnik može nastaviti upotrebljavati uređaj ponovnim pritiskanjem tipke za uključivanje/isključivanje.

## SNIMANJE FOTOGRAFIJA

- 1 Uхватite uređaj i kadrirajte snimku.
- 2 Pritisnite okidač za snimanje fotografije.  $\text{⏏}$

Fotoaparatus će automatski aktivirati bljeskalicu, ako je to potrebno za svjetlosne uvjete.

Koristite reflektirajuću ploču pokraj objektiva kao zrcalo za autoportret za selfie.

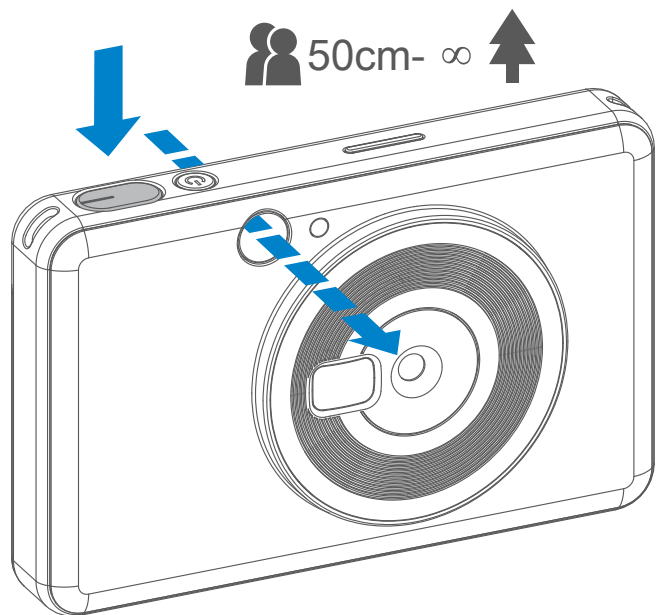

## Tražilo

Komponirajte sliku sa znakom okvira u tražilu.

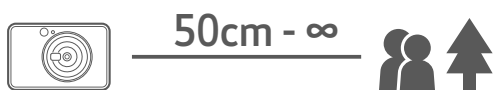

2 x 3



Oznaka okvira  
2x3 za normalno  
snimanje na 1 m - ∞

2 x 2



Oznaka okvira  
2x2 za normalno  
snimanje na 1 m - ∞

## OMJER SLIKE

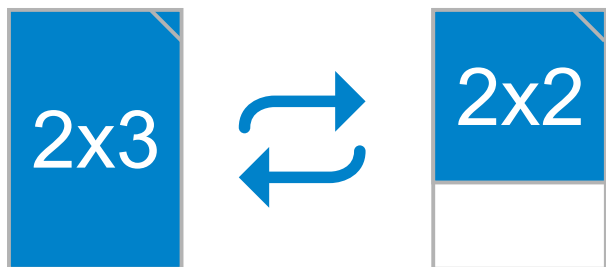

Korisnik može tipkom za format odabrati jedan od dva omjera formata , 2x3 i 2x2. Omjer formata može se promijeniti u bilo koje trenutku prije snimanja fotografije.

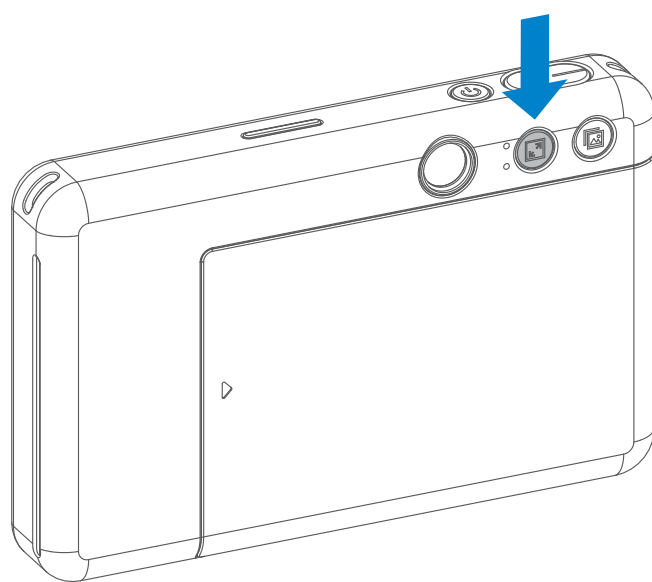

Kad je omjer slike 2x2, prazno područje fotopapira je različito. To ovisi o načinu držanja uređaja.

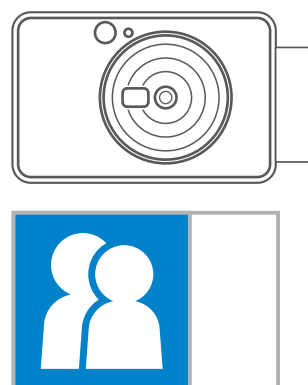
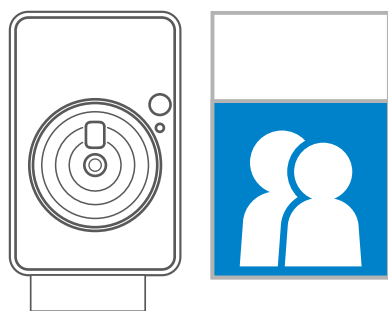
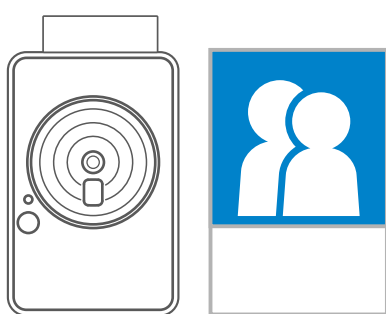

## ISPIS I PONOVI ISPIS

### ISPISIVANJE FOTOGRAFIJE

- Fotografija će se ispisati odmah nakon snimanja fotografije.
- Uređaj može istovremeno pohraniti 3 slike za ispis.

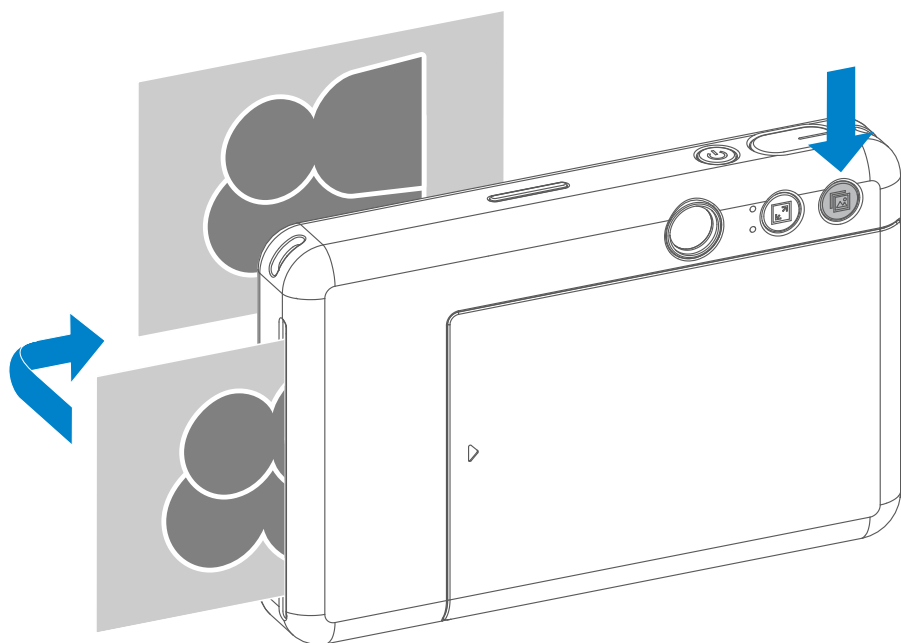

### PONOVI ISPIS FOTOGRAFIJE

Nakon snimanja i ispisa fotografije, želite li duplicirati istu fotografiju ili podijeliti nekoliko istih fotografija na zabavi, možete jednostavno pritisnuti tipku za ponovni ispis  kako biste ispisali zadnje ispisanu fotografiju.









## LED INDIKATOR

Stanje	Postupak/situacija	LED indikacija
<b>Uključivanje</b>	Pritisnite i držite tipku napajanja	 >  Bijelo
<b>Pripravno stanje</b>	Nakon uključivanja uređaja	 Bijelo
<b>Isključivanje</b>	Pritisnite i držite tipku napajanja	 Isključeno
<b>Greška lista SMART SHEET™</b>	Kad uređaj detektira umetanje pogrešnog lista SMART SHEET™ ili drugu grešku lista SMART SHEET™	 Plavo (izmjenično)
<b>Obrada lista SMART SHEET™</b>	Kad uređaj ispisuje list SMART SHEET™	 Bijelo
<b>Nema papira</b>	Ako uređaj nema papira, uređaj neće dopustiti snimanje fotografije	 Crveno
<b>Zaglavljeni papir / Otvoren poklopac</b>	Kad je papir zaglavljen ili je poklopac otvoren	 Crveno
<b>Budite spremni za ispis</b>	Priprema za ispis	 Bijelo
<b>Ispisivanje fotografije</b>	Kad uređaj ispisuje fotografiju	 Žuto > Ružičasto > Cijan > Bijelo (Izmjenično)
<b>MS način rada (Način rada za masovnu pohranu)</b>	Uređaj je povezan na računalo	 Ružičasto
<b>Greška mikro SD kartice</b>	Nije moguće upisati podatke na mikro SD karticu	 Ružičasto
<b>Previsoka temperatura</b>	Kad je temperatura uređaja previsoka	 Crveno (dok se temperatura ne vrati na normalnu vrijednost)
<b>Preniska temperatura</b>	Kad je temperatura uređaja preniska	 Cijan (dok se temperatura ne vrati na normalnu vrijednost)

Stanje	Postupak/situacija	LED indikacija
Hlađenje glave pisača	Provjera temperature glave pisača i prekid radi hlađenja prije ispisivanja	 Cijan (Izmjenično)
Slaba baterija	Kad je razina baterije na 20% ili manje	 Bijelo -> Crveno (Izmjenično)
Vrlo slaba baterija	Kad je razina baterije preniska	 Crveno -> Bijelo (Izmjenično)

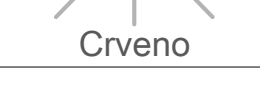
## OTKLANJANJE PROBLEMA

Stanje	LED indikacija	Radnje
Greška mikro SD kartice	 Ružičasto	<ul style="list-style-type: none"> <li>• Provjerite je li mikro SD kartica ispravno umetnuta</li> <li>• Provjerite je li mikro SD kartica popunjena</li> <li>• Provjerite je li mikro SD kartica oštećena</li> <li>• Provjerite je li mikro SD kartica kompatibilna</li> </ul>
Uvlačenje papira nije uspelo	 Crveno	<ul style="list-style-type: none"> <li>• Otvorite poklopac odjeljka s papirom da biste provjerili je li Canon ZINK fotopapir umetnut</li> </ul>
Zaglavljen papir	 Crveno	<ul style="list-style-type: none"> <li>• Isključite i zatim ponovno uključite uređaj; fotopapir će se automatski izvući</li> </ul>
Nema papira	 Crveno	<ul style="list-style-type: none"> <li>• Ponovno umetnite Canon ZINK fotopapir u uređaj</li> </ul>
Poklopac pisača nije ispravno zatvoren	 Crveno	<ul style="list-style-type: none"> <li>• Ispravno zatvorite poklopac pisača</li> </ul>
Pregrijavanje	 Crveno	<ul style="list-style-type: none"> <li>• Pričekajte dok se temperatura uređaja smanji na normalnu razinu, uređaj će nastaviti s radom</li> </ul>
Uređaj ne radi	Nije primjenjivo	<ul style="list-style-type: none"> <li>• Pobrinite se da razina baterije nije premala. U protivnom napunite uređaj</li> </ul>
Snimite fotografiju	Nije primjenjivo	<ul style="list-style-type: none"> <li>• Provjerite je li međumemorija reda za ispis dostupna</li> <li>• Pobrinite se da uređaj ima Canon ZINK fotopapir</li> </ul>

# TEHNIČKI PODACI

Tehnologija ispisa	ZINK™
Razlučivost ispisa	314 x 500 dpi (točaka po inču)
Brzina ispisivanja	Približno 50 s (od pokretanja do prekida rada motora, pri temperaturi od 25 °C)
Omjer slike fotografije	2" x 2" ili 2" x 3"
Kompatibilni papir	Fotopapir Canon ZINK™: ZP-2030-20 (20 listova) ZP-2030-50 (50 listova) 2" x 3" / samoljepljiva pozadina
Kapacitet za papir	Do 10 listova fotopapira ZINK™ + 1 list SMART SHEET™
Razlučivost fotografije	5 MP
Fokusna udaljenost	24 mm
Otvor	f / 2,4
Opseg fokusa	30 cm - ∞
Osjetljivost	Automatski (ISO 100 - 1600)
Bljeskalica	DA (automatski)
Opseg bljeskalice	0,5 m - 1,0 m
Memorijska kartica	Mikro SD kartica, do 256 GB
Izvor napajanja	Ugrađena punjiva litij-polimer baterija, 700 mAh, 7,4 V
Brzina punjenja	Približno 90 min (Potpuno napunjena)
Adapter napajanja	Izlazna struja: 1,6 A (minimalno) Napon: 5 V
Parametri okoline	- Preporučena temperatura za rad, punjenje i čuvanje pisača: od 15 °C do 32 °C - Preporučena vlažnost za rad, punjenje i čuvanje pisača: Od 40 % do 55 % relativne vlažnosti - Radna temperatura: Od 5 °C do 40 °C - Radna vlažnost: <70 % relativne vlažnosti
Automatsko isključivanje	5 minuta
Dimenzije	121 mm (Š) x 78,3 mm (V) x 23,7 mm (D)
Masa	170 g
Kompatibilni OS (Za računalo)	Windows 7 / 8 / 8.1 / 10 Mac OSX 10.10 - 10.14
Povezivanje za punjenje i prijenos podataka	USB 2.0 (Mikro USB)

**Podložno izmjeni bez prethodne obavijesti**



# Canon